

QUINCAILLERIE . . NUVO^{MC}

CHARNIÈRES

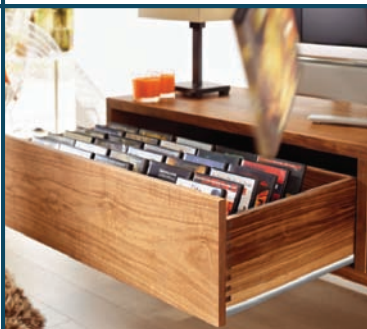

COULISSES



SYSTÈMES
DE TIROIRS



ACCESSOIRES



QUINCAILLERIE
ARMOIRES ET MEUBLES

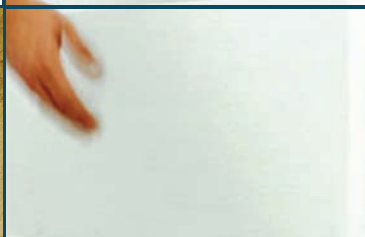

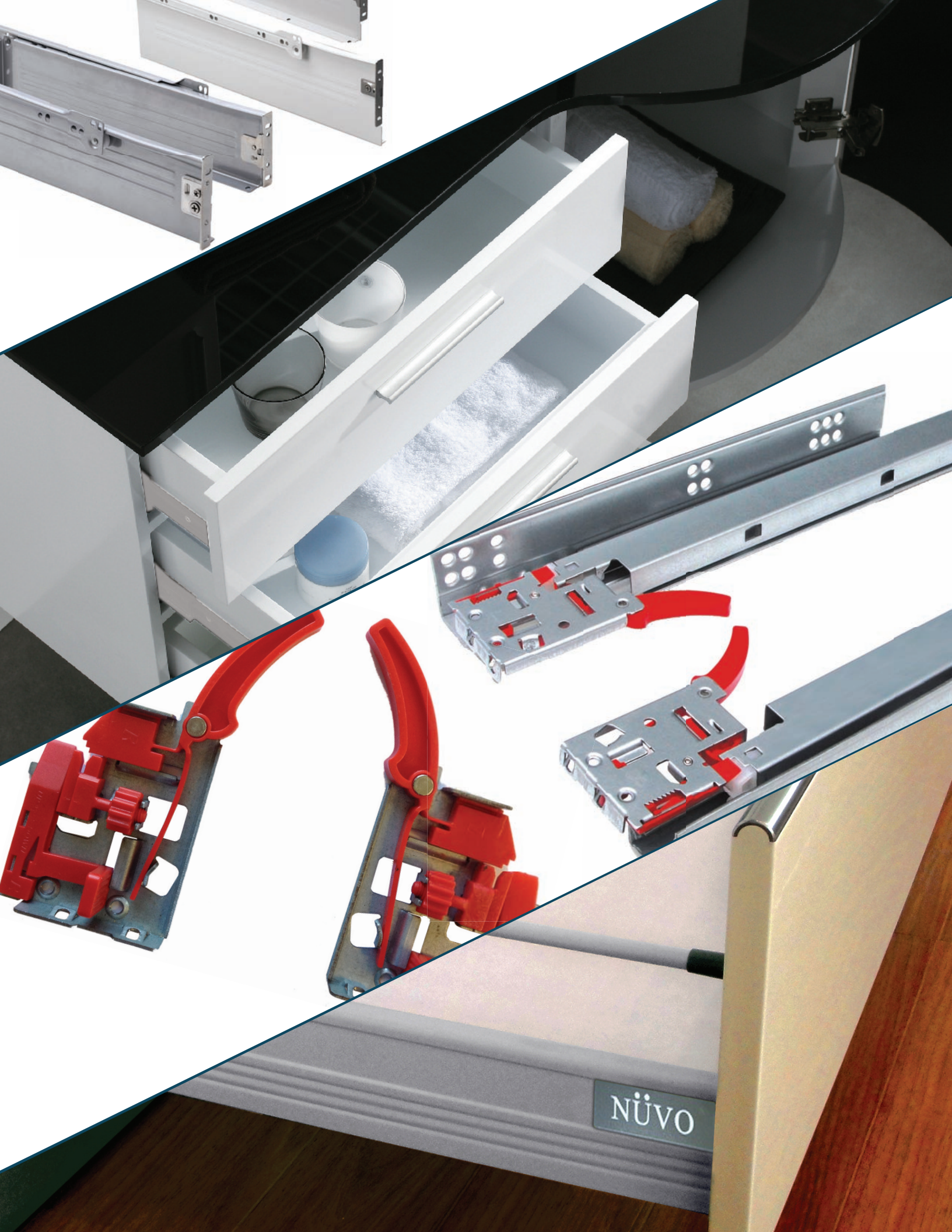

NÜVO

CHARNIÈRES

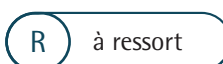

110°

Cache pour charnières NÜVO



Code 25-199-1

Prix à l'unité: .5€ (250 par boîte)

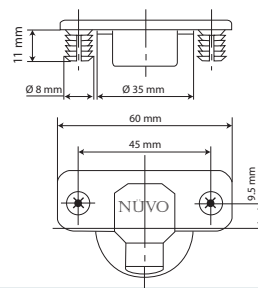

PROMO - À l'achat d'une boîte, recevez vos caches pour charnière gratuitement!

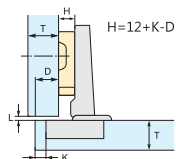
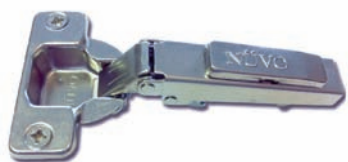

PLEIN RECOUVREMENT CO-1517					
		Code	Ouverture	Boîte	Prix
R		25-110-0	110°	250	
R		25-110-1	110°	250	

* VIS RECOMMANDÉE NÜVO TÊTE PLATE NO. 6

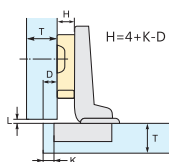

DEMI RECOUVREMENT CO-1514					
		Code	Ouverture	Boîte	Prix
R		25-110-2	110°	250	

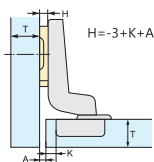

INTÉRIEUR CO-1512					
		Code	Ouverture	Boîte	Prix
R		25-110-3	110°	250	

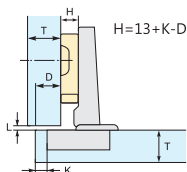

PLEIN RECOUVREMENT ADJ-2017 AVEC CAM					
		Code	Ouverture	Boîte	Prix
R		25-110-5	110°	250	

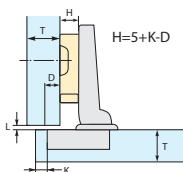

DEMI RECOUVREMENT ADJ-2014 AVEC CAM					
		Code	Ouverture	Boîte	Prix
R		25-110-6	110°	250	

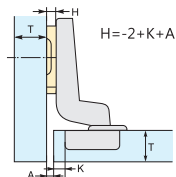

INTÉRIEUR ADJ-2012 AVEC CAM					
		Code	Ouverture	Boîte	Prix
R		25-110-7	110°	250	

Prix sujets à changement sans préavis.

CHARNIÈRES



gougeon
de 8mm



à visser



F/D fermeture
en douceur

105°

Cache pour charnières NÜVO



Code 25-199-2

Prix à l'unité: .5€ (200 par boîte)

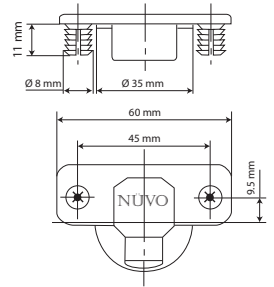

PROMO - À l'achat d'une boîte, recevez vos caches pour charnière gratuitement!

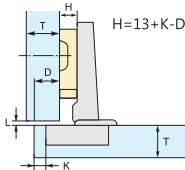

PLEIN RECOUVREMENT SC-4717

		Code	Ouverture	Boîte	Prix
F/D		25-105-0	105°	200	
F/D		25-105-5	105°	200	

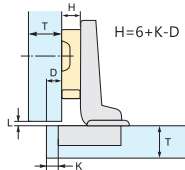

DEMI RECOUVREMENT SC-4714

		Code	Ouverture	Boîte	Prix
F/D		25-105-1	105°	200	
F/D		25-105-6	105°	200	

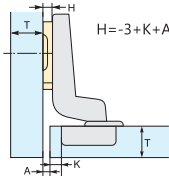

INTÉRIEUR SC-4712

		Code	Ouverture	Boîte	Prix
F/D		25-105-2	105°	200	
F/D		25-105-7	105°	200	



gougeon
de 8mm

R

à ressort

Cache pour charnières NÜVO



Code 25-199-1

90°

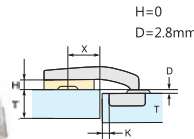
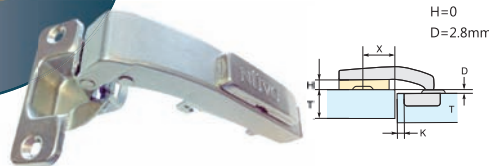

ANGLE 90° CO-2314

		Code	Ouverture	Boîte	Prix
R		25-090-0	90°	250	



gougeon
de 8mm

R

à ressort

Cache pour charnières NÜVO



Code 25-199-1

45°

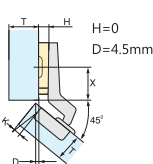

ANGLE 45° CO-2313

		Code	Ouverture	Boîte	Prix
R		25-045-0	45°	250	

Prix sujets à changement sans préavis.

CHARNIÈRES

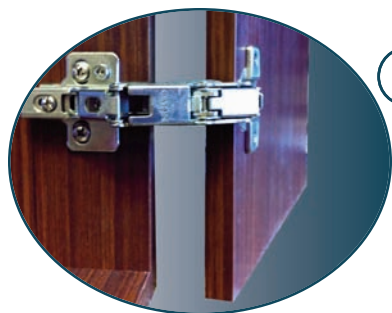

gougeon
de 8mm

R

à ressort

F/D

fermeture
en douceur

165°

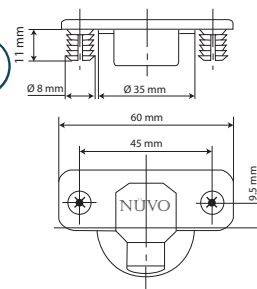

PROMO - À l'achat d'une boîte, recevez vos caches pour charnière gratuitement!

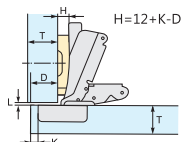

PLEIN RECOUVREMENT CO-3117

	Code	Ouverture	Boîte	Prix
R	25-165-0	165°	100	

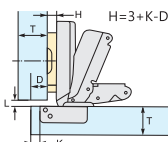

DEMI RECOUVREMENT CO-3114

	Code	Ouverture	Boîte	Prix
R	25-165-1	165°	250	

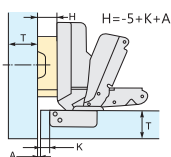

INTÉRIEUR CO-3112

	Code	Ouverture	Boîte	Prix
R	25-165-2	165°	100	

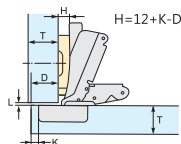

PLEIN RECOUVREMENT SC-B-3127

	Code	Ouverture	Boîte	Prix
F/D	25-165-5	165°	100	

Plaques de montage pour les charnières NÜVO



vis euro



à visser



VIS NON-INCLUSES

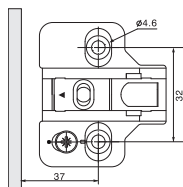

PLAQUE DE MONTAGE POUR CHARNIÈRES CO ET D'AJUSTEMENT PAR ADJ

	Code	Prix	Price
À visser	25-000-7	250	
Euro	25-191-0	250	



VIS EURO INCLUSES

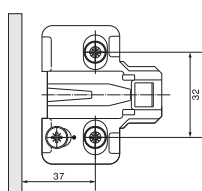

PLAQUE DE MONTAGE POUR CHARNIÈRES SC

	Code	Prix	Price
À visser	25-001-1	200	
Euro	25-193-0	200	

Vis recommandée

- NÜVO Tête plate no. 6

Prix sujets à changement sans préavis.

HAUTEUR
1-1/2"

**COULISSES DE PREMIÈRE QUALITÉ
À ÉPOXY NÜVO**

COULEUR
BLANC

Matériel : Acier déroulé à froid, revêtement à l'époxy
Emballage : 25 paires par boîte

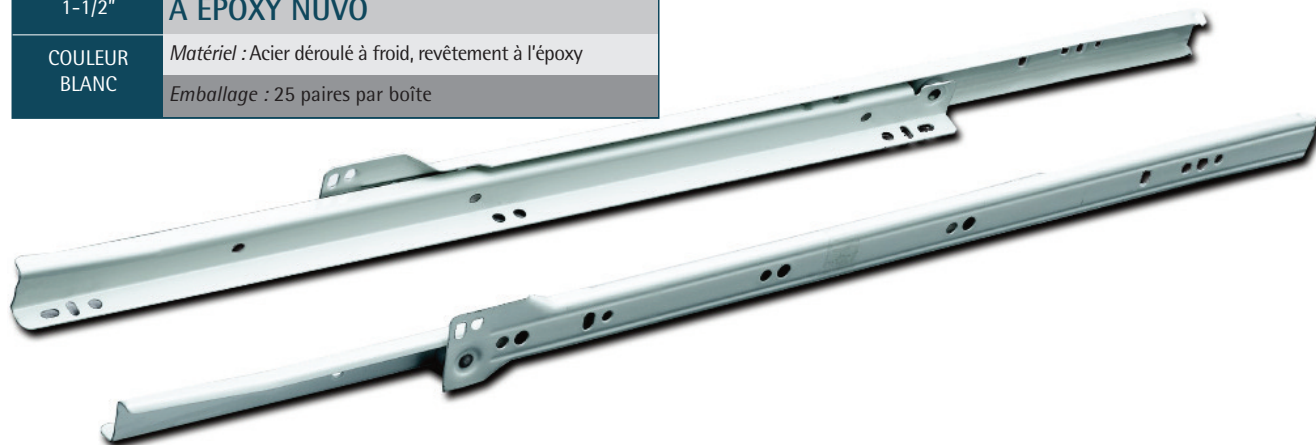

Caractéristiques

- Coulisser de tiroir à sortie partielle ¾ extension design fermeture automatique
- Gabarit de perçage 32mm
- Capacité de charge de 75lb./34kg
- Conception simple innovante
- Dégagement latéral : ½" (12.7mm) plus 1/32" moins 0" d'espacement pour chaque coulisse
- 50,000 cycles d'essais certifiés

COULISSES DE PREMIÈRE QUALITÉ À ÉPOXY NÜVO

Code	Description	Couleur	Prix/paire	Prix/paire/boîte
25-223-5	14"	Blanc		
25-224-0	16"	Blanc		
25-224-5	18"	Blanc		
25-225-0	20"	Blanc		
25-225-5	22"	Blanc		



Prix sujets à changement sans préavis.

Dimensions d'assemblage

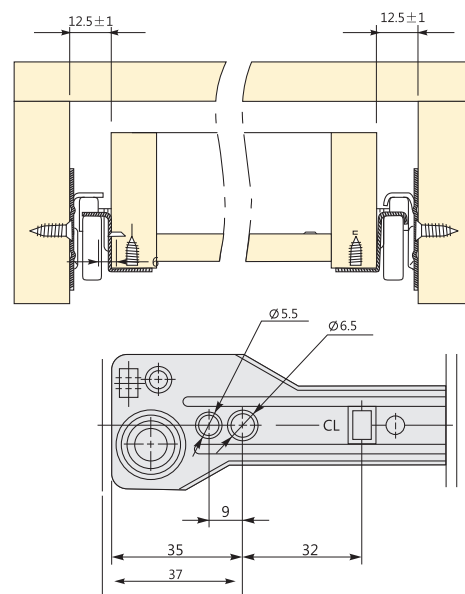

*Toutes les mesures sont en millimètres.

Vis recommandée

- NÜVO Tête plate no. 6

COULISSES DE TIROIRS

CAPACITÉ
DE
100LB./
45KG

COULISSES ROULEMENT À BILLES PLEINE EXTENSION

Emballage : 10 paires par boîte

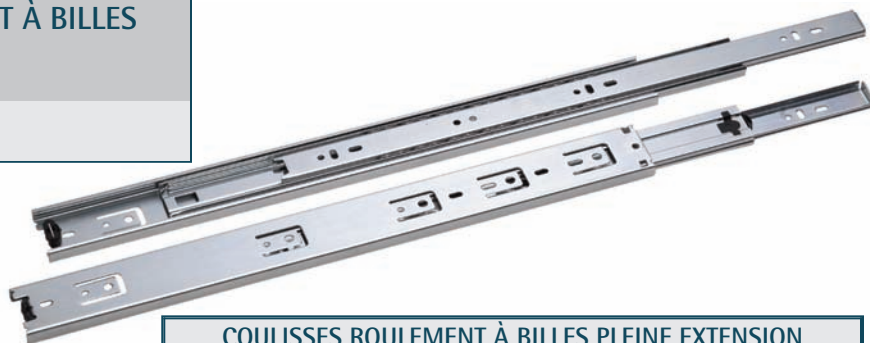

Caractéristiques

- Coulisses pleine extension au design novateur
- Gabarit de perçage 32mm avec onglets
- Capacité de charge de 100lb./45kg
- Cran d'arrêt pour tiroir à pleine extension
- Dégagement latéral : 1/2" (12.7mm) plus 1/32"
- Système de retenue pour éviter les rebonds
- Design avec ouverture pour faciliter l'installation
- Mouvement avec roulement à billes en acier
- Levier à déclenchement facilitant la sortie du tiroir
- Finition-Anochrome (ANO)
- 50,000 cycles d'essais certifiés

COULISSES ROULEMENT À BILLES PLEINE EXTENSION

Code	Longueur	Couleur	Prix/paire	Prix/paire/boîte
25-512-5	10"	Argent		
25-513-0	12"	Argent		
25-513-5	14"	Argent		
25-514-0	16"	Argent		
25-514-5	18"	Argent		
25-515-0	20"	Argent		
25-515-5	22"	Argent		
25-516-0	24"	Argent		
25-516-5	26"	Argent		
25-517-0	28"	Argent		

Dimensions d'assemblage

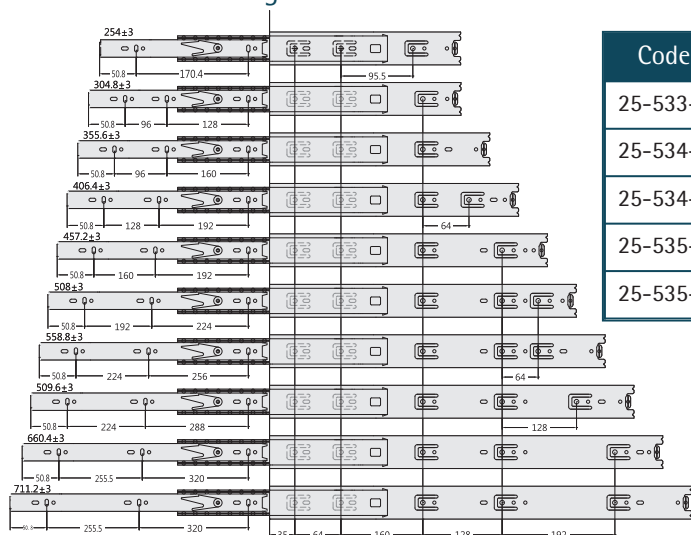

Code	Longueur	Couleur	Prix/paire	Prix/paire/boîte
25-533-5	14"	Noir		
25-534-0	16"	Noir		
25-534-5	18"	Noir		
25-535-0	20"	Noir		
25-535-5	22"	Noir		

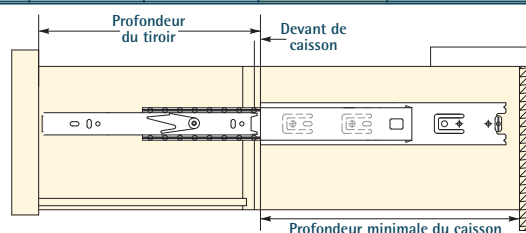

*Toutes les mesures
sont en millimètres.

Vis Recommandées

- NÜVO Tête plate no. 6
- NÜVO Tête évasée no. 8

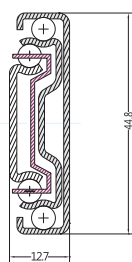

Démonstration d'assemblage

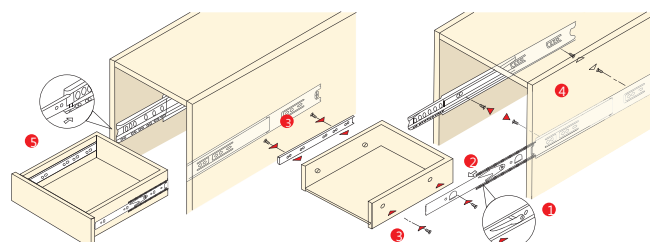

Prix sujets à changement sans préavis.

CAPACITÉ
DE
100LB./
45KG

**COULISSES PLEINE EXTENSION
À FERMETURE EN DOUCEUR**

Emballage : 10 paires par boîte

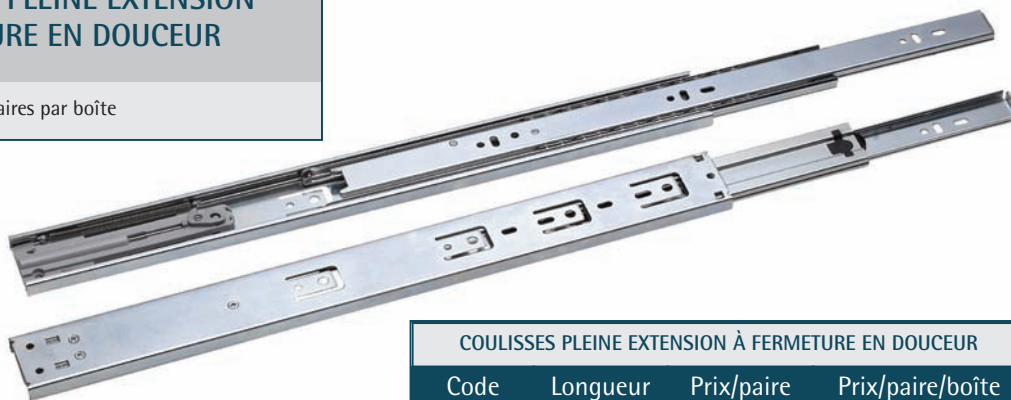

Caractéristiques

- Coulisses pleine extension avec mécanisme de fermeture en douceur intégré
- Gabarit de perçage 32mm avec onglets
- Capacité de charge de 100lb./45kg
- Cran d'arrêt pour tiroir à pleine extension
- Dégagement latéral : 1/2" (12.7mm) plus 1/32"
- Système de retenue pour éviter les rebonds
- Design avec ouverture pour faciliter l'installation
- Mouvement avec roulement à billes en acier
- Levier à déclenchement facilitant la sortie du tiroir
- Finition-Anochrome (ANO)
- 50,000 cycles d'essais certifiés

COULISSES PLEINE EXTENSION À FERMETURE EN DOUCEUR

Code	Longueur	Prix/paire	Prix/paire/boîte
25-552-5	10"		
25-553-0	12"		
25-553-5	14"		
25-554-0	16"		
25-554-5	18"		
25-555-0	20"		
25-555-5	22"		
25-556-0	24"		
25-556-5	26"		
25-557-0	28"		

Dimensions d'assemblage

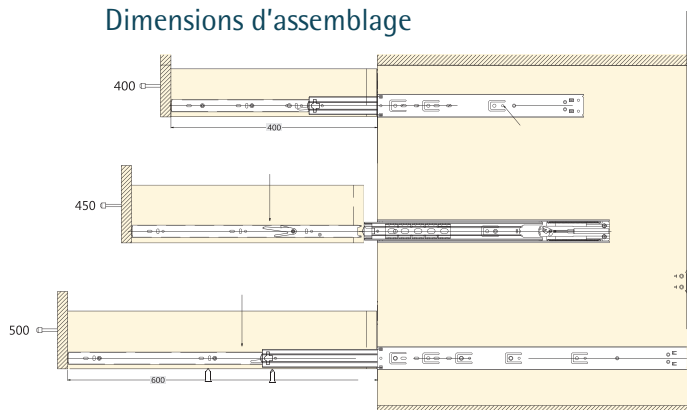
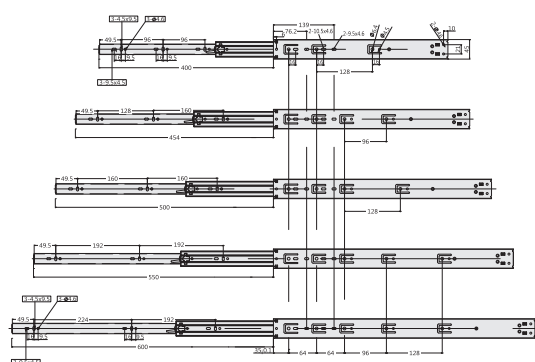

Démonstration d'assemblage

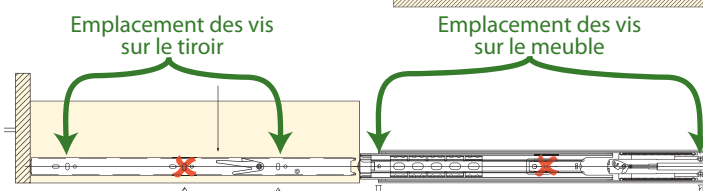
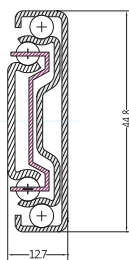
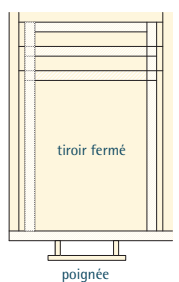
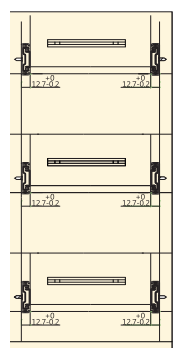

***Note d'installation :**
Emplacements des vis pour une meilleure performance.

*Toutes les mesures
sont en millimètres.

Vis Recommandées

- NÜVO Tête plate no. 6
- NÜVO Tête évasée no. 8

Prix sujets à changement sans préavis.

COULISSES DE TIROIRS

CAPACITÉ
DE
55LB./
25KG

COULISSES PLEINE EXTENSION À FERMETURE EN DOUCEUR

Emballage : 10 paires par boîte



Caractéristiques

- Coulisses pleine extension avec mécanisme de fermeture en douceur intégré
- Gabarit de perçage 32mm avec onglets
- Capacité de charge de 55lb./25kg
- Cran d'arrêt pour tiroir à pleine extension
- Dégagement latéral : 1/2" (12.7mm) plus 1/32"
- Système de retenue pour éviter les rebonds
- Design avec ouverture pour faciliter l'installation
- Mouvement avec roulement à billes en acier
- Levier à déclenchement facilitant la sortie du tiroir
- Finition-Anochrome (ANO)
- 50,000 cycles d'essais certifiés

COULISSES PLEINE EXTENSION À FERMETURE EN DOUCEUR

Code	Longueur	Prix/paire	Prix/paire/boîte
25-573-5	14"		
25-574-0	16"		
25-574-5	18"		
25-575-0	20"		
25-575-5	22"		

Dimensions d'assemblage

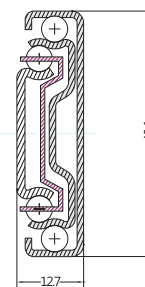
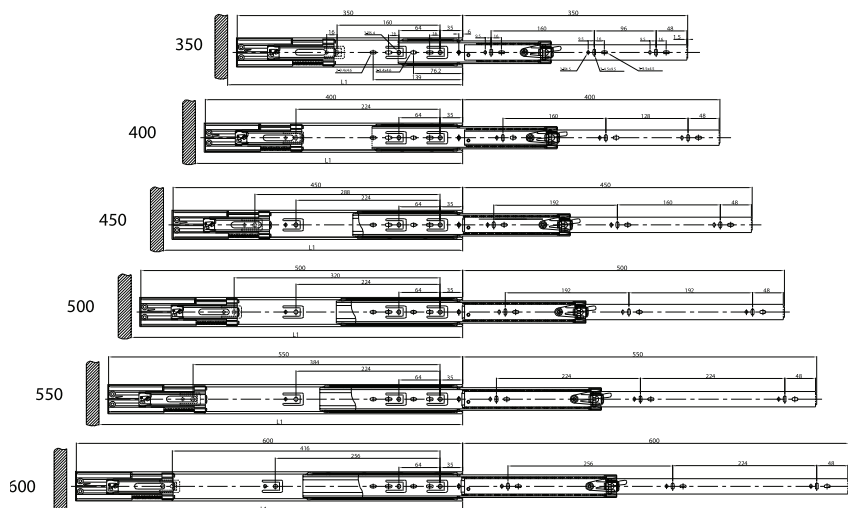

*Toutes les mesures sont en millimètres.

Démonstration d'installation

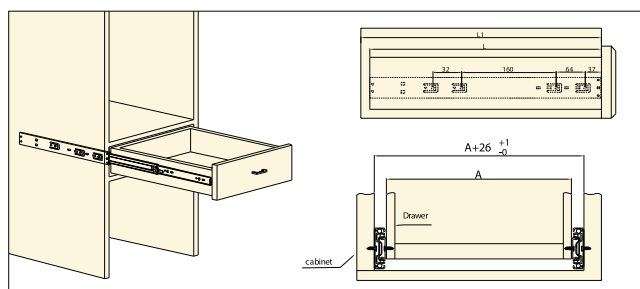

Vis Recommandées

- NÜVO Tête plate no. 6
- NÜVO Tête évasée no. 8

Prix sujets à changement sans préavis.

COULISSES DE TIROIRS

CAPACITÉ
DE
66LB./
30KG

**COULISSES PLEINE EXTENSION
MONTAGE SOUS LE TIROIR
À FERMETURE EN DOUCEUR**

Emballage : 10 paires par boîte



Caractéristiques

- Coulisses à montage sous le tiroir, pleine extension et fermeture en douceur
- Gabarit de perçage 32mm avec onglets
- Capacité de charge de 66lb./30kg
- Glissement en douceur avec stabilité latérale
- Livrées avec les clips de fixation avant
- Ajustement vertical
- Réglage de la hauteur verticale de 3mm sans outils
- Montage et démontage faciles
- 50,000 cycles d'essais certifiés

COULISSES PLEINE EXTENSION
MONTAGE SOUS LE TIROIR À FERMETURE EN DOUCEUR

Code	Longueur	Couleur	Prix/paire	Prix/paire/boîte
25-623-0	12"	Argent		
25-623-5	14"	Argent		
25-624-0	16"	Argent		
25-624-5	18"	Argent		
25-625-0	20"	Argent		
25-625-5	22"	Argent		

Démonstration d'installation

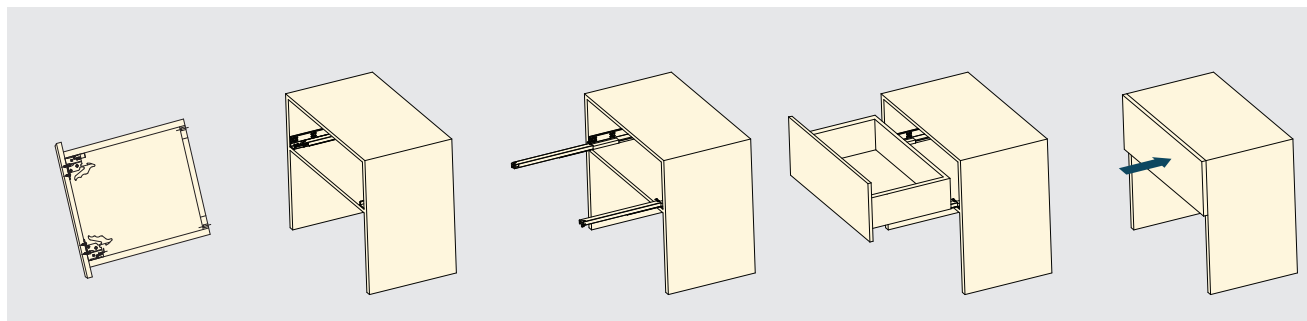

1 Assemblez les clips du bas du caisson

2 Assemblez les coulisses gauche et droite de chaque côté du caisson

3 Tirez les coulisses gauche et droite du tiroir

4 Mettez le tiroir au-dessus des coulisses

5 Fermez le tiroir

Vis Recommandées

- NÜVO Tête plate no. 6
- NÜVO Tête évasée no. 8

Prix sujets à changement sans préavis.

COULISSES DE TIROIRS

Démonstration d'assemblage du tiroir

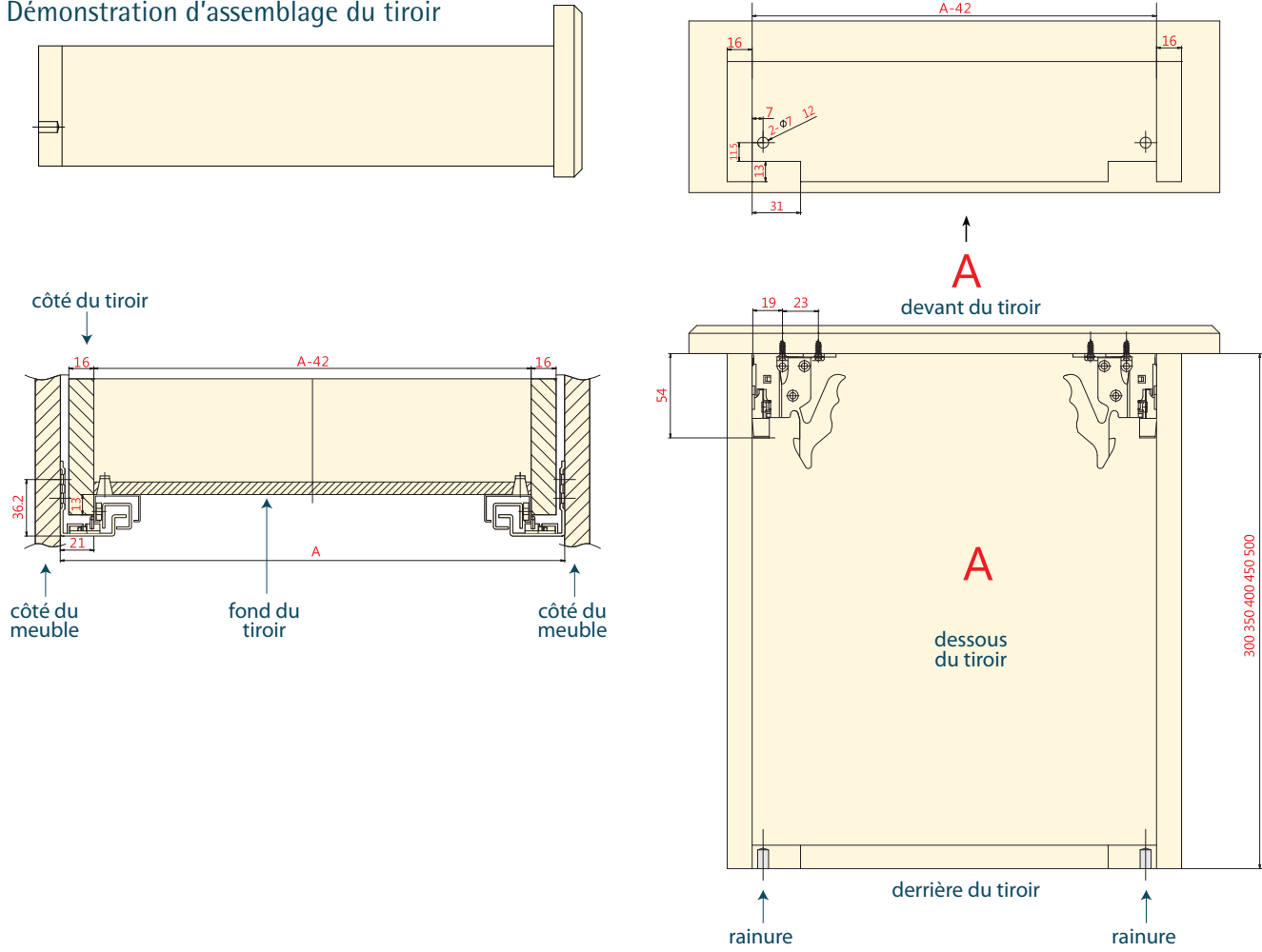

Dimensions d'installation

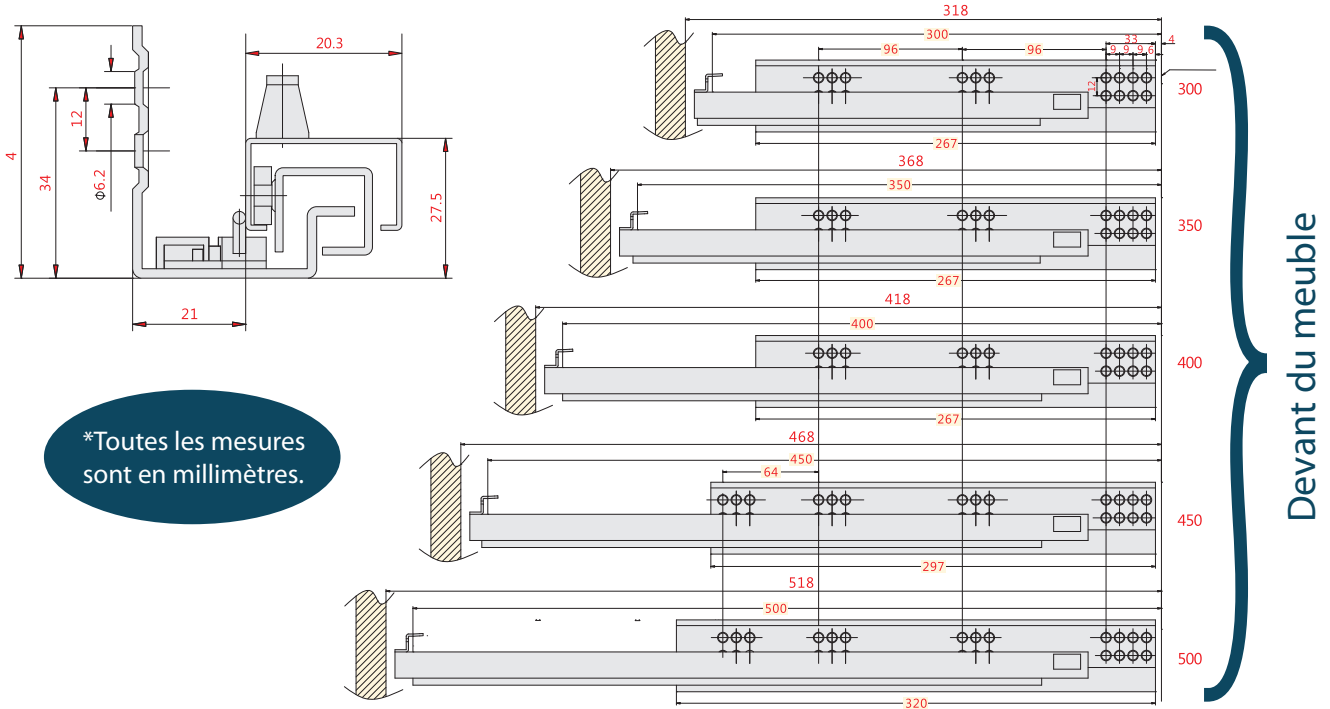

Prix sujets à changement sans préavis.

COULISSES DE TIROIRS

CAPACITÉ
DE
66LB./
30KG

**COULISSES PLEINE EXTENSION
MONTAGE SOUS LE TIROIR
À FERMETURE EN DOUCEUR**

Emballage : 10 paires par boîte



**AJUSTEMENTS
HORIZONTALE ET VERTICALE**

Caractéristiques

- Coulisses à montage sous le tiroir, pleine extension et fermeture en douceur
- Gabarit de perçage 32mm avec onglets
- Capacité de charge de 66lb./30kg
- Glissement en douceur avec stabilité latérale
- Livrées avec les clips de fixation avant
- Ajustements vertical et horizontal
- Réglage vertical de 3mm et horizontal de 2mm sans outils
- Montage et démontage faciles
- 50,000 cycles d'essais certifiés

Dimensions d'assemblage du tiroir

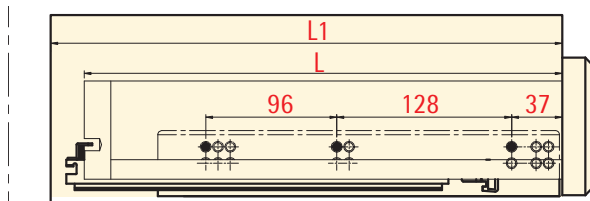
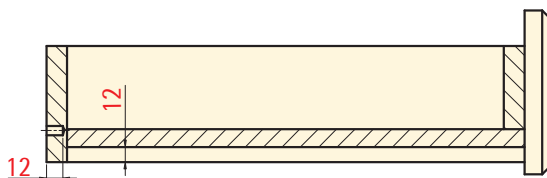

Vis Recommandées

- NÜVO Tête plate no. 6
- NÜVO Tête évasée no. 8

Prix sujets à changement sans préavis.

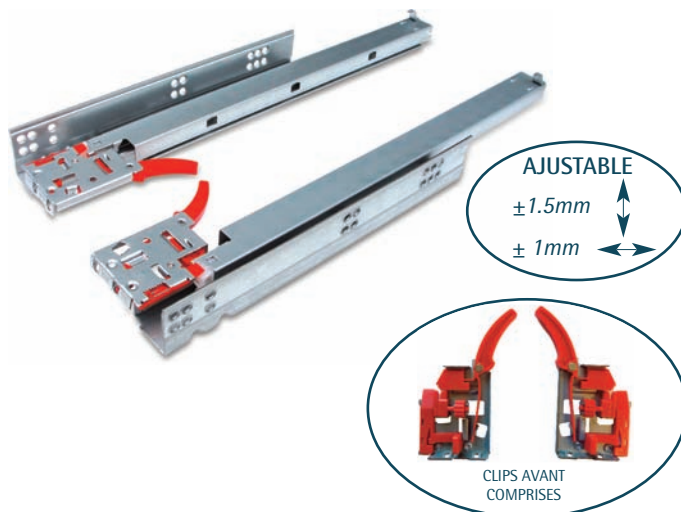

COULISSES PLEINE EXTENSION MONTAGE SOUS LE TIROIR À FERMETURE EN DOUCEUR				
Code	Longueur	Couleur	Prix/paire	Prix/paire/boîte
25-673-0	12"	Argent		
25-673-5	14"	Argent		
25-674-0	16"	Argent		
25-674-5	18"	Argent		
25-675-0	20"	Argent		
25-675-5	22"	Argent		

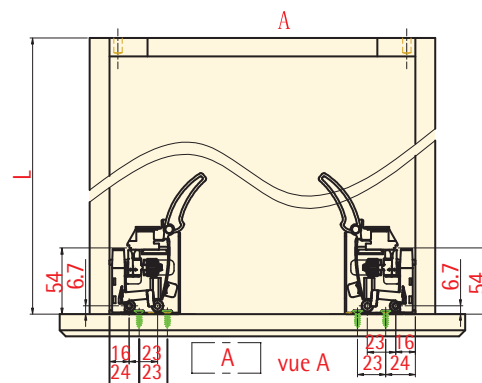
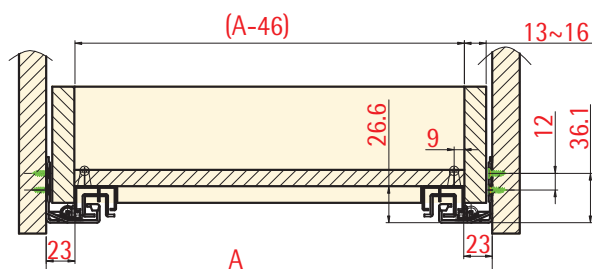

CAPACITÉ
DE
75LB./
34KG

**SYSTÈME DE COULISSES
DE TIROIR ET BOÎTIER EURO NÜVO**

Fixations avant comprises

Emballage : 10 paires par boîte



Caractéristiques

- Coulisses de tiroir à sortie partielle 3/4 extension à fermeture automatique
- Glissement d'une douceur extrême
- Capacité de charge de 75lb./34kg
- Livrées avec les fixations avant
- 50,000 cycles d'essais certifiés

Dimensions d'assemblage et d'installation du tiroir

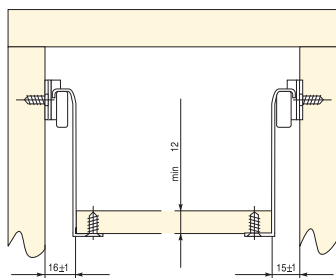

SYSTÈME DE COULISSES DE TIROIR ET BOÎTIER EURO NÜVO - 86MM

Code	Longueur	Couleur	Hauteur	Qté / bte	Prix/paire	Prix/paire/boîte
25-313-5	14"	Blanc	86mm	10 paires		
25-314-0	16"	Blanc	86mm	10 paires		
25-314-5	18"	Blanc	86mm	10 paires		
25-315-0	20"	Blanc	86mm	10 paires		
25-315-5	22"	Blanc	86mm	10 paires		

SYSTÈME DE COULISSES DE TIROIR ET BOÎTIER EURO NÜVO - 118MM

Code	Longueur	Couleur	Hauteur	Qté / bte	Prix/paire	Prix/paire/boîte
25-333-0	12"	Blanc	118mm	10 paires		
25-333-5	14"	Blanc	118mm	10 paires		
25-334-0	16"	Blanc	118mm	10 paires		
25-334-5	18"	Blanc	118mm	10 paires		
25-335-0	20"	Blanc	118mm	10 paires		
25-335-5	22"	Blanc	118mm	10 paires		
25-336-0	24"	Blanc	118mm	10 paires		

SYSTÈME DE COULISSES DE TIROIR ET BOÎTIER EURO NÜVO - 150MM

Code	Longueur	Couleur	Hauteur	Qté / bte	Prix/paire	Prix/paire/boîte
25-354-5	18"	Blanc	150mm	10 paires		
25-355-0	20"	Blanc	150mm	10 paires		
25-355-5	22"	Blanc	150mm	10 paires		

SYSTÈME DE COULISSES DE TIROIR ET BOÎTIER EURO NÜVO - 200MM

Code	Longueur	Couleur	Hauteur	Qté / bte	Prix/paire	Prix/paire/boîte
25-374-0	16"	Blanc	200mm	10 paires		
25-374-5	18"	Blanc	200mm	10 paires		
25-375-0	20"	Blanc	200mm	10 paires		
25-375-5	22"	Blanc	200mm	10 paires		

Prix sujets à changement sans préavis.

SYSTÈME DE TIROIRS

CAPACITÉ
DE
75LB./
34KG

SYSTÈME DE COULISSES DE TIROIR ET BOÎTIER EURO NÜVO

Fixations avant comprises

Emballage : 10 paires par boîte



Caractéristiques

- Coulisses de tiroir à sortie partielle ¾ extension à fermeture automatique
- Glissement d'une douceur extrême
- Capacité de charge de 75lb./34kg
- Livrées avec les fixations avant
- 50,000 cycles d'essais certifiés

Dimensions d'assemblage et d'installation du tiroir

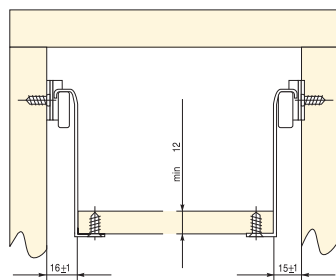

SYSTÈME DE COULISSES DE TIROIR ET BOÎTIER EURO NÜVO - 86MM

Code	Longueur	Couleur	Hauteur	Qté / bte	Prix/paire	Prix/paire/boîte
25-414-5	18"	Argent	86mm	10 paires		
25-415-0	20"	Argent	86mm	10 paires		
25-415-5	22"	Argent	86mm	10 paires		

SYSTÈME DE COULISSES DE TIROIR ET BOÎTIER EURO NÜVO - 118MM

Code	Longueur	Couleur	Hauteur	Qté / bte	Prix/paire	Prix/paire/boîte
25-434-5	18"	Argent	118mm	10 paires		
25-435-0	20"	Argent	118mm	10 paires		
25-435-5	22"	Argent	118mm	10 paires		

SYSTÈME DE COULISSES DE TIROIR ET BOÎTIER EURO NÜVO - 150MM

Code	Longueur	Couleur	Hauteur	Qté / bte	Prix/paire	Prix/paire/boîte
25-454-5	18"	Argent	150mm	10 paires		
25-455-0	20"	Argent	150mm	10 paires		
25-455-5	22"	Argent	150mm	10 paires		

SYSTÈME DE COULISSES DE TIROIR ET BOÎTIER EURO NÜVO - 200MM

Code	Longueur	Couleur	Hauteur	Qté / bte	Prix/paire	Prix/paire/boîte
25-474-0	16"	Argent	200mm	10 paires		
25-474-5	18"	Argent	200mm	10 paires		
25-475-0	20"	Argent	200mm	10 paires		

SYSTÈME DE TIROIRS

CAPACITÉ
DE
77LB./
35 KG

SYSTÈME DE TIROIRS À DOUBLE-PAROI NÜVO-PRO

Fixation avant et attache arrière incluses

Emballage : 1 paire par boîte



AJUSTABLE

± 2mm

± 1mm

Caractéristiques

- Coulisses pleine extension avec fermeture en douceur
- Gabarit de perçage 32mm
- Capacité de charge de 77lb./35kg
- Conception système européen innovateur
- Hauteur de la paroi du tiroir 86mm
- Grande stabilité latérale ainsi qu'un glissement doux
- Réglage intégré 3D pour installation et ajustement rapides et précis
- Montage et démontage faciles
- 50,000 cycles d'essais certifiés



Accessoires

- Ensemble de tubes latéraux
- Attache arrière incluse



* Ensemble C164 = 2 tubes latéraux

* Ensemble C204 = 4 tubes latéraux

Vis Recommandées

- NÜVO Tête plate no. 6
- NÜVO Tête évasée no. 8

Prix sujets à changement sans préavis.

SYSTÈME DE TIROIRS À DOUBLE-PAROI NÜVO-PRO					
Code	Dimensions	Fini	Prix/paire		
			1 à 24	25 à 49	50 +
23-104-0	86 X 400mm	argent			
23-104-5	86 X 450mm	argent			
23-105-0	86 X 500mm	argent			
23-105-5	86 X 550mm	argent			
23-204-0	86 X 400mm	inox			
23-204-5	86 X 450mm	inox			
23-205-0	86 X 500mm	inox			
23-205-5	86 X 550mm	inox			

ACCESSOIRES						
Code	Tubes	Dimensions	Fini	Prix/paire		
				1 à 24	25 à 49	50 +
23-124-0	C164	400mm	argent			
23-124-5	C164	450mm	argent			
23-125-0	C164	500mm	argent			
23-125-5	C164	550mm	argent			
23-134-0	C204	400mm	argent			
23-134-5	C204	450mm	argent			
23-135-0	C204	500mm	argent			
23-135-5	C204	550mm	argent			
23-224-0	C164	400mm	inox			
23-224-5	C164	450mm	inox			
23-225-0	C164	500mm	inox			
23-225-5	C164	550mm	inox			
23-234-0	C204	400mm	inox			
23-234-5	C204	450mm	inox			
23-235-0	C204	500mm	inox			
23-235-5	C204	550mm	inox			

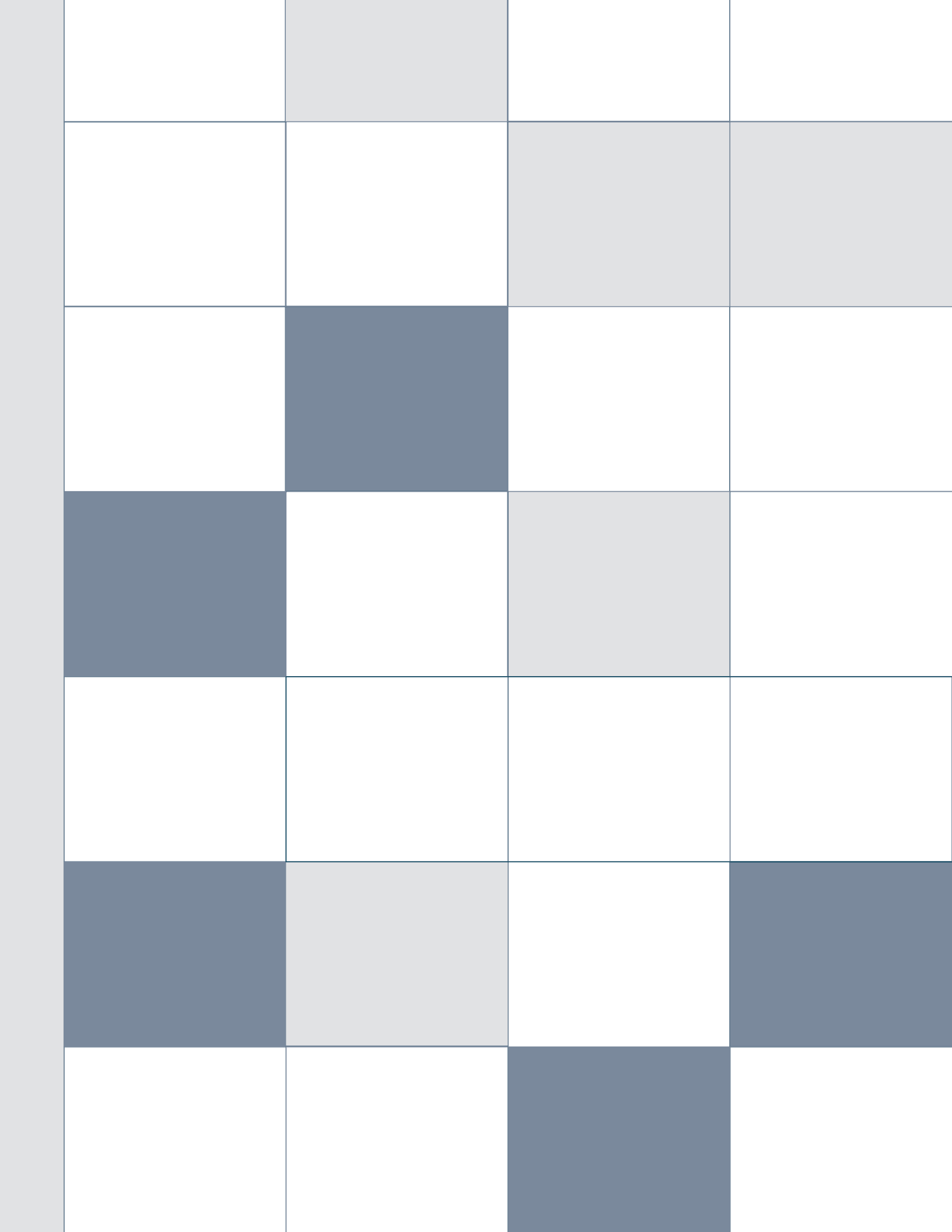



**COMMONWEALTH PLYWOOD
DISTRIBUTION**

www.commonwealthplywood.com



BOUCHERVILLE

100, rue de Vaudreuil
Boucherville, QC J4B 5G4
(514) 527-4581
(800) 361-7000

TORONTO

25, Dansk Court
Rexdale, ON M9W 5N6
(416) 675-3266
(800) 268-6965

QUÉBEC

5850, rue des Tournelles
Québec, QC G2J 1E4
(418) 624-1515
(877) 624-1515

LONDON

1010, Green Valley Road
London, ON N6N 1E3
(519) 681-5304
(800) 265-6003

OTTAWA

2950, Swansea Crescent
Ottawa, ON K1G 3W4
(613) 688-2280
(877) 536-2280

NORTH BAY

12, Old Sturgeon Falls Road
North Bay, ON P1B 8G5
(705) 495-3166
(800) 461-3211

WATERLOO

100, Randall Drive
Waterloo, ON N2J 4A9
(519) 885-2810
(800) 563-6081



www.distnortra.com

10100, Boulevard du Golf
Anjou, QC H1J 2Y7
(514) 351-1771
(800) 363-5953



RAYETTE FOREST PRODUCTS

www.rayetteforestproducts.com

60, Rayette Road
Concord, ON L4K 2G4
(416) 661-0831
(800) 268-1963



W.C. EDWARDS LUMBER

955, Mackay Street
Pembroke, ON K8B 1A2
(613) 732-7337



La Cie
Robert Bury

www.robertbury.com



ST-LAURENT

3500, Pitfield
St-Laurent, QC H4S 1W1
(514) 745-0260
(800) 363-0562

BRAMPTON

89, Summerlea Road
Brampton, ON L6T 4V2
(905) 790-2879
(800) 268-1716

QUÉBEC

5300, Armand Viau
Québec, QC G2C 1Y7
(418) 872-2879
(800) 361-2879

DARTMOUTH

30, Williams Avenue
Dartmouth, NS B3B 2E2
(902) 468-3555
(800) 565-7200

OTTAWA

1881, Bantree Street
Ottawa, ON K1B 4X3
(613) 747-2879
(800) 267-2354

PETERBOROUGH

2001, Fisher Drive
Peterborough, ON K9J 7H7
(705) 745-1335
(800) 461-1944

MONCTON

135, Driscoll Crescent
Moncton, NB E1E 4C8
(506) 857-9903
(800) 561-7199

WINNIPEG

1865, Burrows Avenue
Winnipeg, MB R2X 2V9
(204) 632-1161
(888) 632-1161

QUINCAILLERIE . .
NUVO ^{MC}

www.nuvoconcept.com